

*Tapetointi
EasyUp- ja
paperitapeteilla*

BORÅSTAPETER

Sisältö.

Kuinka paljon tapettia tarvitaan?.....	4
Mitä tarvikkeita tarvitaan?.....	4
Valmistelut.....	5
EasyUp-tapetin kiinnittäminen.....	8
– Kiinnittäminen.....	8
– Ulkokulmassa.....	10
– Sisäkulmassa.....	11
Paperitapettien kiinnittäminen.....	12
– Tapettien leikkaaminen.....	12
– Tapettien liisteröiminen.....	13
– Kiinnittäminen.....	14
– Kulmissa.....	16
Vinkkejä – sekä EasyUpille että paperitapeteille.....	17
Boordin kiinnittäminen.....	18
Jaettu seinä.....	19

Kuinka paljon tapettia tarvitaan?

Ensimmäiseksi täytyy laskea kuinka monta rullaa tapettia tarvitaan. Tavallisin huonekorkeus on 2,40 m. Tapettirullassa on yleensä 10 metriä 53 cm:n levyistä tapettia. Tämä tarkoittaa, että yhdestä rullasta saa 4 vuotaa. Kun kuvioita täytyy kohdistaa, rullasta riittää useimmiten vain 3 vuotaa.

Viereinen taulukko osoittaa kuinka monta tapettirullaa tarvitaan, kun kuvioita ei tarvitse kohdistaa. Jos kuvioita täytyy kohdistaa, tapettia tarvitaan jonkin verran enemmän.

Menekkitaulukko.

Seinät metreinä	Huonekorkeus, metriä		
	2,40	2,75	3,00
10	5	7	7
12	6	8	8
14	7	10	10
16	8	11	11
18	9	12	12
20	10	14	14

Mitä tarvikkeita tarvitaan?

Työvälineiden avulla työ sujuu nopeammin ja lopputulos on siistimpi. Tässä on luettelo tarvikkeista, joita huoneen tapetoinnissa tarvitaan.

- pensseli ja tela
- tapettilasta (EasyUp)
- tapettiharja (Paperitapetti)
- tapettikaukalo (EasyUp)

- luotilanka tai sakset ja narua
- metrimitta
- terävät sakset
- sanko ja vettä sekä pesusieni
- tapettiveitsi
- viivain
- suojapaperia lattialle
- tapettiliimaa tai -liisteriä
- tapetointipöytä (Paperitapetti)



Valmistelut.

Huolelliset valmistelut ovat hyvän tapetointituloksen A ja O. Perussääntö on, että alustan on aina oltava kuiva, tasainen ja hyvin kiinnitetty.

A Katkaise virta huoneesta ja ruuvaa pistorasioiden ja katkaisijoiden kotelot irti. Jos mahdollista, ota pois lattiasokkelit ja listat. Sokkeleiden ja listojen nurjalle

puolelle on hyvä tehdä merkinnät lyijykynällä, jotta ne tulevat oikeille paikoilleen takaisin asennettaessa. Merkintöjen avulla tiedät, mihin ne kuuluvat.

Seuraavilla sivuilla on tietoja siitä, miten valmistelutyöt on paras suorittaa eri alustoilla.

A

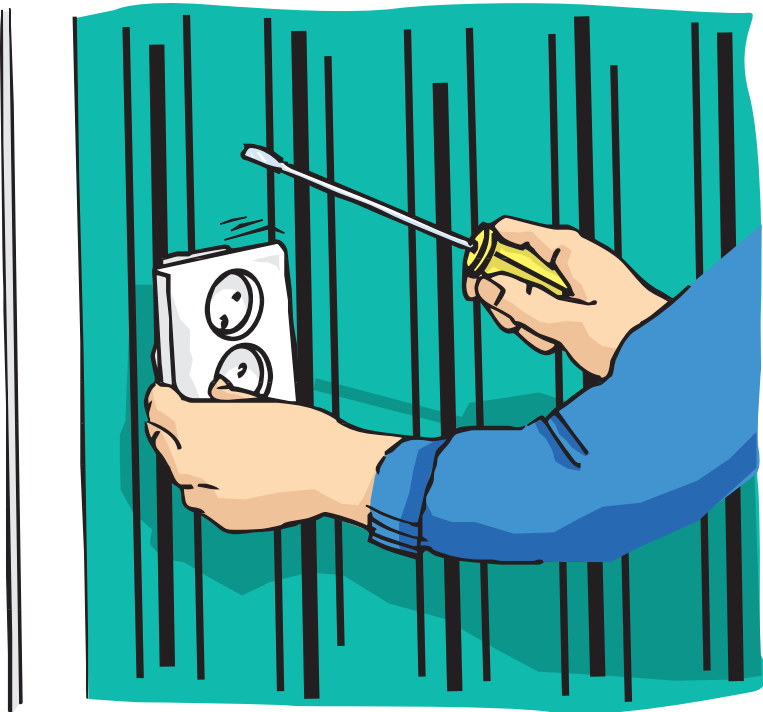

Tapetoitu pinta.

Parhaimman lopputuloksen saat aina poistamalla ensin vanhat tapetit.

A Revi irti löysästi kiinni olevat tapetit ovenkarmien, kulmien, lattiasokkeleiden, ikkunoiden ja katon sekä mahdollisten kattolistojen ympäristöstä, jotta uudet tapetit kiinnittyvät kiinteälle alustalle.

B Vanhojen paperipohjaisten vinyyli- ja kohokuviotapettien pintakerros on aina poistettava ennen uusien tapettien laittamista. Vanhat limisaumat on tasoitettava hiekkapaperilla tai leikattava pois. Tasoita koko sauma sitten niin, että siitä tulee noin 15 cm leveä. Epätasaiset kohdat, joissa irrallaan olleet tapetit olivat, on myös tasoitettava ja hiottava koko pinnalta. Hio kevyesti kaikki tasoitetut ja pohjustetut pinnat.

Pyyhi pölyt tasoitetuilta pinnoilta ja esiliisteröi ne. Esiliisteröinti suoritetaan ohennetulla tapettiliisterillä tai ohennetulla kudosiimalla pakkauksen käyttöohjeiden mukaisesti.

Pinta, jolla on lasikuitukangasta tai muuta maalattua kudosta.

Alusta pestään maalipesulla tai vastaavalla aineella ja huuhdellaan sitten. Tämän jälkeen tehdään levitystasoitus, jota seuraa hiominen ja esiliisteröinti.

Pinta jolla on tekstiilitapettia, juutikudosta, meriruohotapettia tai vastaavaa.

Poista materiaali. Käytä tapetinpoistoinetta jos pintakerros on vaikea poistaa. Tasoita, hio ja esiliisteröi sitten.

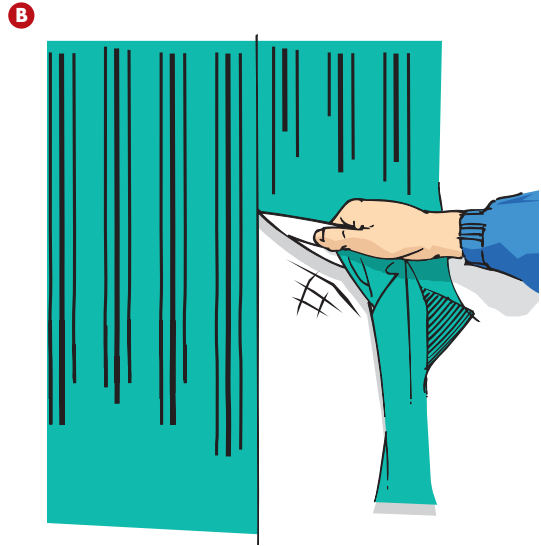
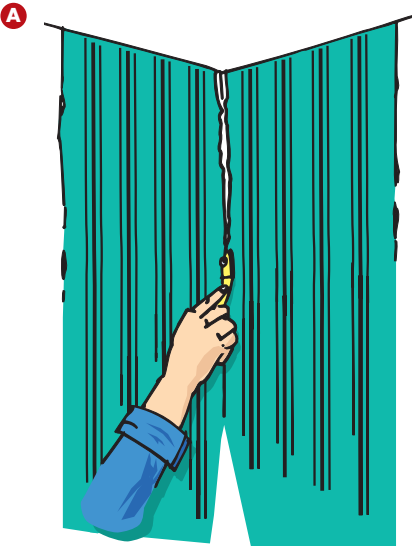

Maalattu pinta.

Pese pinta maalipesulla tai vastaavalla aineella.

Huuhtele huolellisesti. Raaputa halkeamien ja hilseilevien pintojen kohdalta. Tasoita ja hio.

Betoni, kevytbetoni ja putsatut pinnat

Tasoita epätasaisuudet ja saumat.

Levitä ja tasoita, hio, pyyhi pölyt ja esiliisteröi.

Kipsi-, lastu- ja puukuitulevyt.

Tasoita naulan- ja ruuvinreiät. Käytä tarvittaessa saumanauhaa. Hio ja esiliisteröi.

C Saumanauhat on kiinnitettävä tasoiteaineella tai liimalla. Kaikki tasoitukset tehdään tavallisella hiekkatasoitusteella. Lastulevyjen saumat on pohjamaalattava alkydimaalilla, etteivät reunat nouse.

D *Tausta, jossa on paljon kontrasteja.*

Kun alusta poikkeaa huomattavasti uudesta tapetista, seinä on hyvä pohjamaalata suositellulla pohjamaalilla (lateksimaalilla), jonka sävy on lähellä tapetin väriä. Vaihtoehtoisesti voidaan tyytyä maalaamaan vain uusien tapettisaumojen taustat.

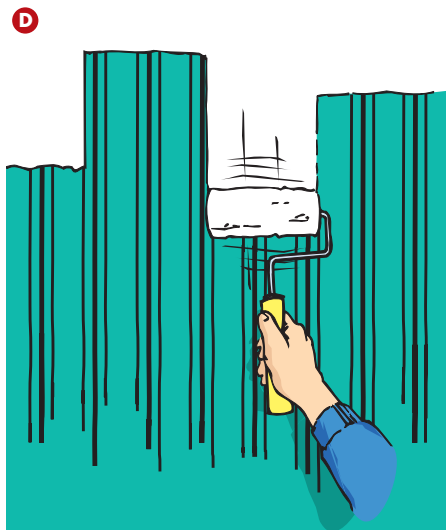
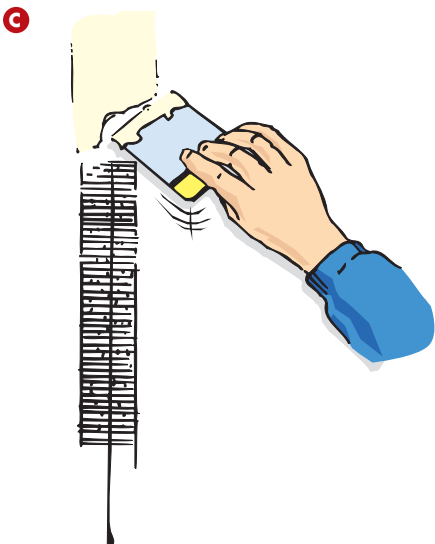

EasyUp-tapetin kiinnittäminen.

Kiinnittäminen.

EasyUp on uusi tapettilaatu, joka voidaan liimata suoraan seinälle.

Useissa EasyUp-tapeteissa on ruutukuvio nurjalla puolella (yksi ruutu = 1cm), mikä helpottaa tapetin leikkaamista ennen kiinnittämistä kulmiin ja ovien tai ikkunoiden ympärille.

1. Puhdista lattia huolellisesti, ettei tapetti likaannu, kun se rullataan auki (katso kuva).

2. Kiinnitys on hyvä aloittaa ikkunan tai oven pisteestä.

3. Tarkista luotilangalla, että saat aloituksen suoraan. Voit merkitä lyijykynällä seinään ensimmäisen vuodan linjan helpottamaan työskentelyä.

4. Levitä tapettiliima tai -liisteri (kysy myyjältä) seinälle telalla, noin 2 - 3 vuodan leveydeltä (1 - 1,5 m). Voit käyttää pensseliä listojen lähellä.

A 5. Aseta kaukalo ja tapettirulla lattialle. Vedä tapetti ylös ja kiinnitä se seinälle. Jätä muutaman senttimetrin vara kattolistan yli.

B Vaihtoehtoisesti voit viedä tapettirullan ylös katonrajaan ja rullata tapetin alas seinää pitkin. Kiinnitä tapetti muutaman senttimetrin limityksellä kattolistan yli. Varmista, että vuota tulee luotisuoraan. Rullaa alas lattiaan asti. Leikkaa tapetti sokkeli- ja kattolistojen reunasta.

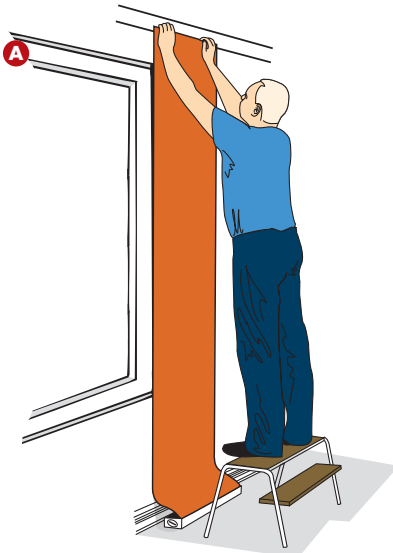

C 5. Paina tapetti lastalla kiinni seinään keskeltä reunoja kohti. Painele liimatun seinän vastaisella reunalla vain kevyesti, ettei työkaluun tule liimaa.

6. Levitä lisää liimaa seinälle 2 - 3 vuoden verran.

7. Kiinnitä seuraava vuota reunatusten edellisen vuodan kanssa. EasyUp tapetoidaan aina reunat vastakkain.

8. Tasoita tapettilastalla, kuten edellä. Tasoita nyt myös tapetin reunan yli edellisestä vuodasta, jotta reunat yhdistyvät hyvin.

9. Jos tapetin etupuolelle joutuu liimaa, poista se välittömästi märällä sienellä.

10. Ikkunoiden ja ovien kohdalla voit leikata tapettivuodot sopivan muotoisiksi ennen kiinnittämistä ja huolitella ne jälkeenpäin.

HUOMIO! EasyUp on valmistettu kuitu-materiaalista, joka läpäisee kosteutta ja ”hengittää”. Tämän vuoksi tapetissa ilmenee kosteusläikkiiä tapetoinnin yhteydessä. Läikät häviävät, kun tapetti kuivuu (normaalisti 24 tunnin kuluessa), mutta varmista sillä välin, että ilmanvaihto on hyvä.

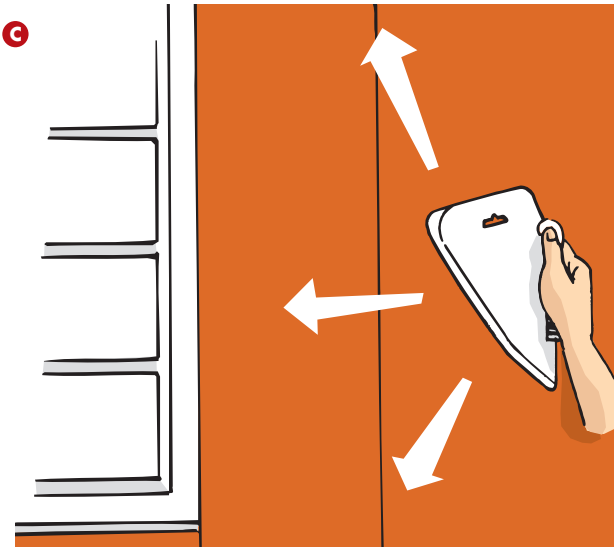

Ulkukulmassa.

1. Leikkaa tapettirullasta tapettivuota, jossa on parin senttimetrin marginaali sekä ylä- että alareunassa. Ota huomioon mahdollinen kuviokohdistus.

2. Mittaa etäisyys ”viimeisen” vuodan reunasta kulmaan. Leikkaa sitten uusi tapettivuota niin leveäksi, että se ulottuu noin 20 mm ulkokulman yli.

A Liimaa sitten seinä reilun vuodan verran kulman ympäri. Aseta sitten tapettivuota ”ensimmäiselle” seinälle.

B Nyt myös kulman yli ulottuvan tapetin nurjalle puolelle levitetään liimaa, jotta siitä tulee mukautuvampaa. Odota pari minuuttia. Täitä tapetti sitten kul-

man ympäri ja painele, jotta tapetti kiinnittyy hyvin.

3. Seuraava vuota on ensimmäisen vuodan pois leikattu osa. Tämä vuota asetetaan 10 - 15 mm limittäin kulman ympäri menevän vuodan kanssa.

C Levitä tapettiliimaa (mieluiten pensselillä) ensimmäisen vuodan etupuolelle, ennen kuin asetat toisen vuodan paikalleen.

4. Aseta vuodan reuna noin 5 mm päähän kulmasta. Muutoin tapetti voi repeytyä, kun siihen osutaan ohi kuljettaessa. Pyyhi ylimääräinen liima pois märällä sienellä.

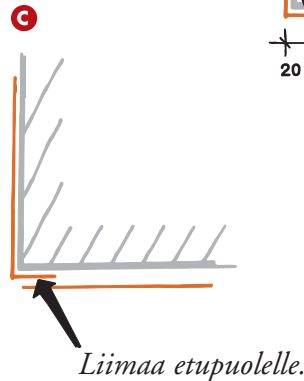
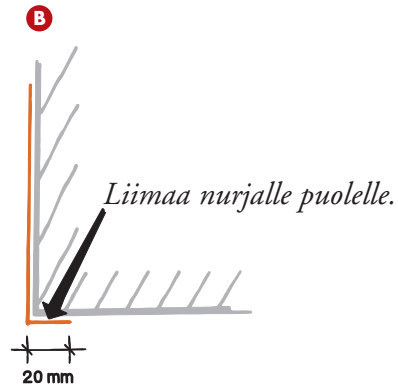
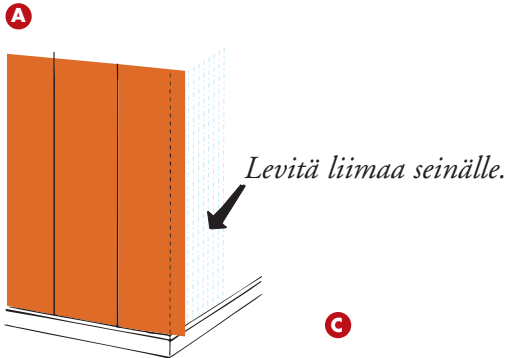

Sisäkulmassa.

- A** 1. Mittaa etäisyys viimeisen vuodan reunasta kulmaan. Leikkaa tapetti sitten niin, että se menee noin 10 mm seuraavalle seinälle.
- B** Aseta tapettivuota paikalleen, kun tapettiliimaa on levitetty seinälle ja reilun vuodan verran seuraavalle seinälle.
- C** 2. Levitä tapettiliimaa (mieluiten pensselillä) ensimmäisen vuodan

etupuolelle. Aseta leikattu vuota sitten aivan nurkkaan asti ja varmista, että se menee luotisuoraan. Pyyhi ylimääräinen liima pois märällä sienellä.

3. Levitä nyt liimaa seinälle vielä 2 - 3 vuodan leveydeltä edellä esitetyllä tavalla. Rullaa tapetti auki samalla tavalla kuin aiemmin (katso sivut 8 - 9).

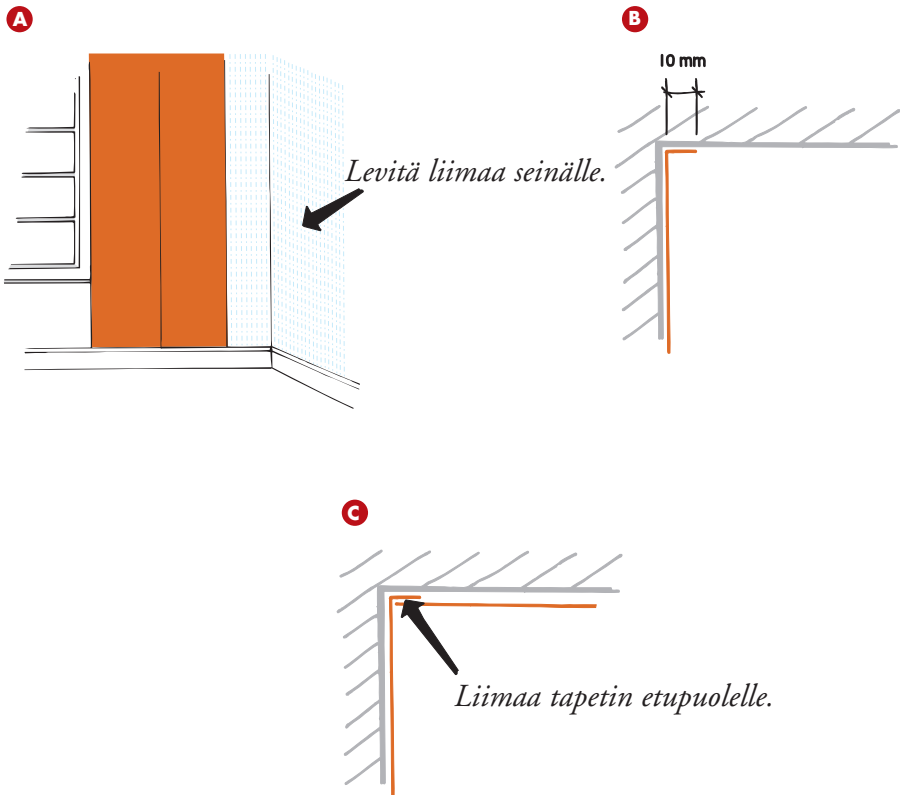

Paperitapettien kiinnittäminen.

Tapettien leikkaaminen.

1. Aloita tarkistamalla, että kaikissa tapettirullissa on sama painosnumero. Tämä takaa, että kaikki rullat ovat samaa sävyä.

2. Mittaa seinäkorkeus ja leikkaa vuodat sitten. Ota huomioon mahdollinen kuviokohdistus.

A 3. Käytä tapettien leikkaamisessa leikkuuviivainta (mieluiten metallista) ja partakoneen terällä varustettua tapet-

tiveistä.

4. Leikkaa 5 - 10 vuotaa kerralla.

HUOMIO! Muista jättää 2 - 3 cm:n vara sekä ylä- että alareunaan.

5. Merkitse leikattujen vuotien nurjalle puolelle nuoli, jotta osaat tapetoida vuodat oikeinpäin.

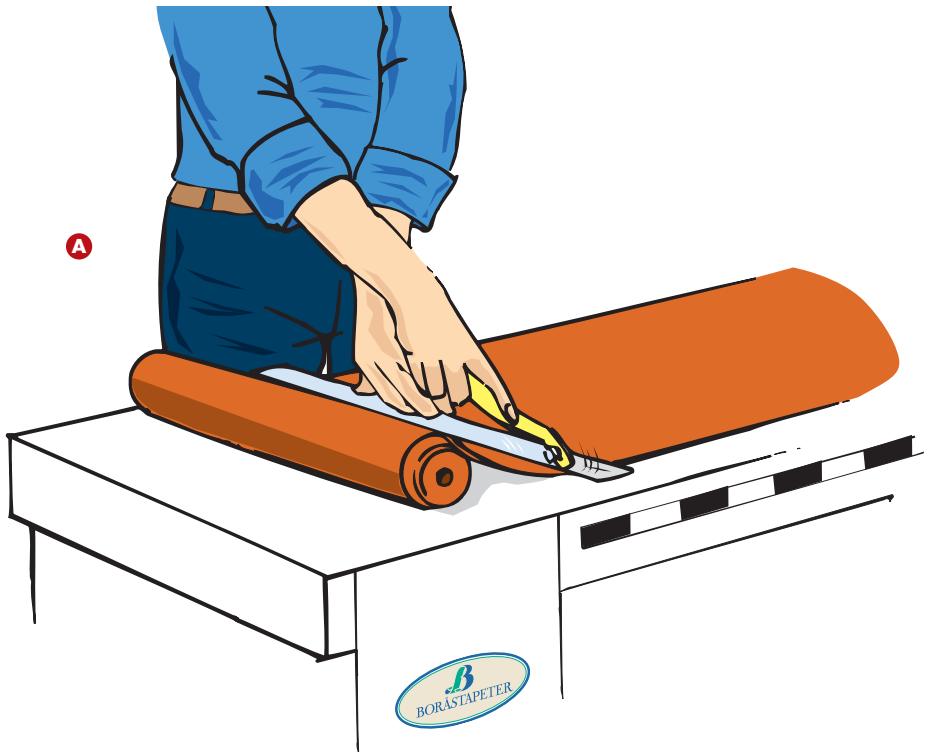

Tapettien liisteröinti.

- B** 1. Kun levität liisteriä tapeteille, aseta ensimmäinen vuota reunatusten pöydän kanssa.
2. Aseta päällimmäinen vuota muutaman vuodan päälle, joita on siirretty hieman pois pöydän reunalta. Näin pöydälle ei joudu liisteriä, joka voisi joutua tapettien etupuolelle. Lyhyillä sivuilla voit suojata etupuolet liisteriltä käyttämällä suojapaperia tai -kartonkia.
3. Levitä liisteri tasaisesti koko vuodalle. Aloita keskeltä ja levitä reunoille päin.
4. Älä säästele liisteriä. Jokaisesta liisterit-

tömästä kohdasta tulee kupla seinälle.

5. Taita tapettia 3/4 yläreunasta ja loput alareunasta.

6. Liisteröi monta vuotaa kerrallaan.

C 7. Anna vuotien vetäytyä vähintään 10 minuutin ajan ennen kuin kiinnität ne. Vuotien on hyvä kastua läpikotaisin.

8. Jos tapetin etupuolelle joutuu liisteriä, poista se mahdollisimman pian puhtaalla ja märällä sienellä. Älä hankaa, vaan käytä runsaasti vettä.

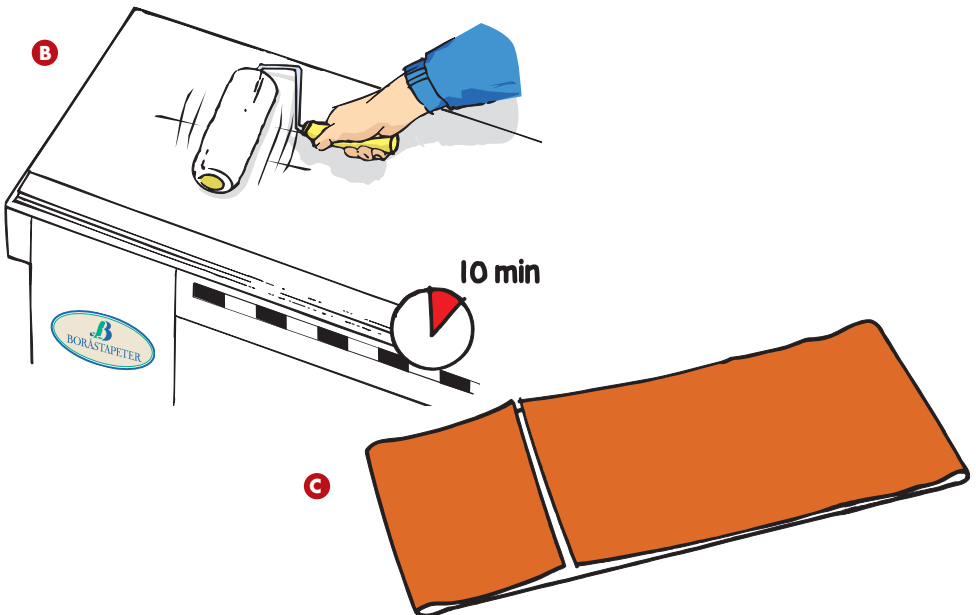

Kiinnittäminen.

1. Aloita tapetointi ikkunasta pois päin. Tällöin saumakohtiin ei tule varjoja. Jos ikkunoita on monta, aloita eteläsiivulta.

A 2. Aloita merkitsemällä luotilinja yhden vuodan leveyden päähän ikkunasta tai kulmasta. Käytä luotilankaa tai narua, jonka toiseen päähän on kiinnitetty sakset.

3. Taita vuodan yläosa auki.

4. Kiinnitä vuodan yläosa muutaman senttimetrin limityksellä kattolistan yli.

5. Varmista, että ensimmäinen vuota tulee luotisuoraan.

6. Päästä vuodan alaosa ja kiinnitä se.

B 7. Harjaa vuota kiinni tapettiharjalla. Tasoita vuota keskeltä reunoille päin.

8. Painele tapetti huolellisesti kiinni listojen ja sokkeleiden reunoissa. Leikkaa terävällä työkalulla.

Pyöhi liisteri pois listoista märällä sienellä.

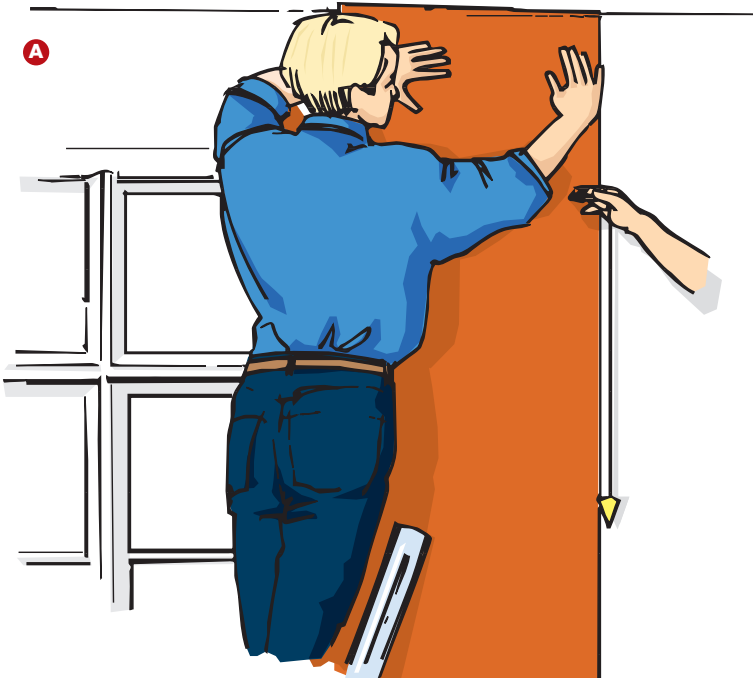

9. Sitten on seuraavan vuoden vuoro. Ennen kuin kiinnität sen, varmista, asetaanko tapetti reunatusten vai limittäin.

10. Jos tapetti kiinnitetään reunatusten, varmista, että tapetti kiinnittyy kunnolla alustaan.

11. Jos tapetti kiinnitetään limittäin, aseta vuota 2 - 3 millimetriä edellisen vuoden päälle.

12. Jos tapetin etupuolelle joutuu liisteriä, poista se välittömästi märällä sienellä. Älä hankaa, vaan käytä runsaasti vettä.

13. Toista kohdat 3 – 8 jokaisen vuoden kohdalla.

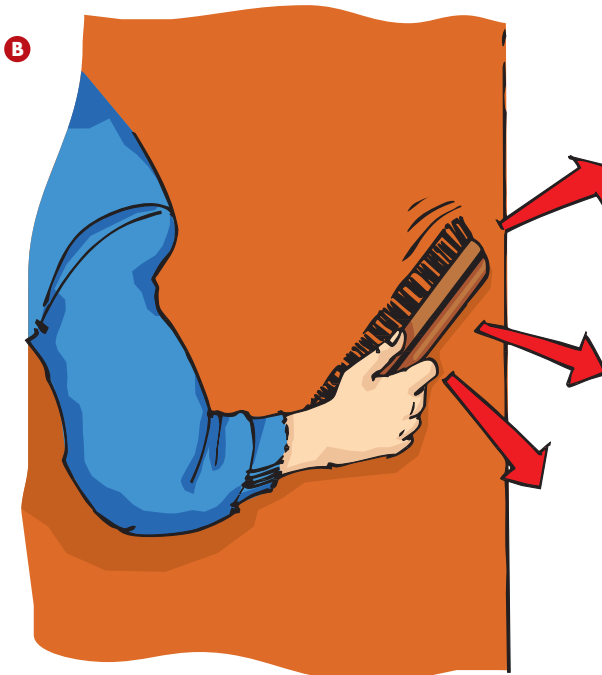

Kulmissa.

Ulkokulmassa.

A 1. Mittaa etäisyys ”viimeisen” vuodan reunasta kulmaan. Leikkaa sitten uusi tapettivuota niin leveäksi, että se ulottuu noin 10 -20 mm ulkokulman yli.

B Tapettiin täytyy tehdä viiltoja sekä ylä- että alareunaan, jotta sen pystyy taivuttamaan kulman yli.

2. Seuraava vuota on edellisen vuodan pois leikattu osa. Tämä vuota asetetaan muutama senttimetri limittäin kulman ympäri menevän vuodan kanssa (vaikka kyseessä olisi kuviokohdistettava tapetti).

3. Älä päästä tapettia päättymään keskellä kulmaa, vaan 5 mm:n päähän kulmasta. Muutoin tapetti voi repeytyä, kun siihen osutaan ohikuljettaessa.

Sisäkulmassa.

C 1. Mittaa etäisyys ensin. Leikkaa tapetti sitten niin, että se menee noin 10 mm seuraavalle seinälle.

2. Seuraava vuota on edellisen vuodan pois leikattu osa. Aseta toinen vuota kulmaan. Tarkista luotilangan avulla, että se menee luotisuoraan.

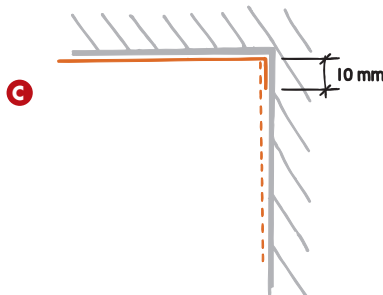
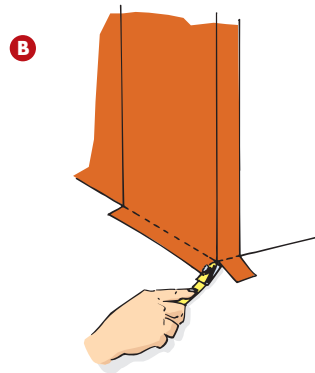
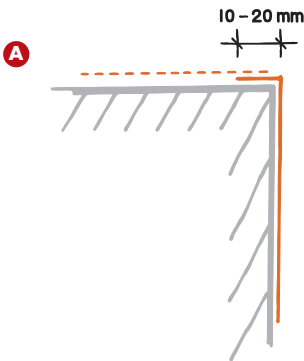

Vinkkejä – sekä EasyUpille että paperitapeteille.

Katkaisimien ja pistorasioiden ympäristö.

A 1. Katkaise virta ennen kuin tapetoit pistorasioiden yläpuolella. Tapettiliisterissä oleva vesi on sähköä johtavaa. Irrota katkaisijat ja pistorasiat.

2. Anna tapetin mennä katkaisijan tai pistorasian reiän yli. Leikkaa liika osa pois, kun tapetti on vielä kostea. Kiinnitä katkaisijat ja pistorasiat sitten takaisin paikoilleen.

Leikkaaminen.

1. Teräsviivain tai leveä lasta toimii hyvin tukena, kun tapettia leikataan.

2. Vaihda tapettiveitsen terä usein. On erittäin tärkeää, että terä on terävä.

Jos vuota menee vinoon.

Älä yritä vääntää jo kiinnitettyä tapettia suoraan. Tapetti voi rikkoutua helposti. Irrota sen sijaan tapetti seinästä ja aloita alusta.

Hyvä muistaa.

Tuuleta huone hyvin. Ylläpidä normaalia huoneen lämpötilaa, jotta tapetti kuivuu kunnolla.

Jos liisteröimättömiä vuotia tai rullia jää yli, säilytä ne. Ne voivat olla tarpeen tulevaisuudessa, jos tapettia täytyy paikkailla. Muista säilyttää etiketti mahdollista täydennystä varten.

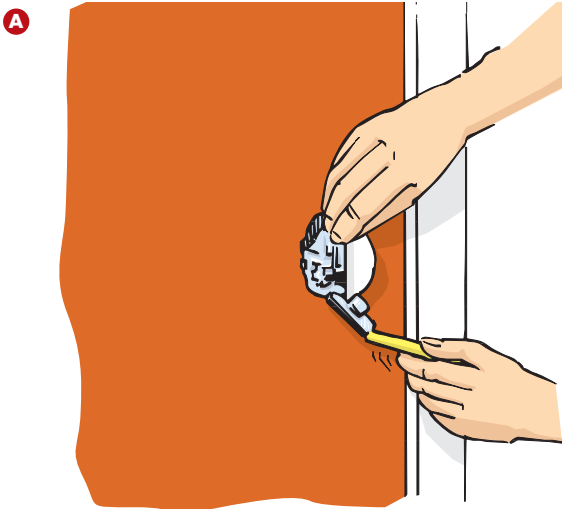

Boordin kiinnittäminen.

Boordi on helppo keino korostaa kokonaisuutta. Boordi voidaan kiinnittää monella tavalla. Boordi voidaan kiinnittää katonrajaan, lattianrajaan, ikkunan ympärille tai keskelle seinää.

Jos aiot kiinnittää boordin lattia- tai kattolistan reunaan, noudata seuraavia ohjeita.

Jos aiot kiinnittää boordin jollakin toisella tavalla, noudata kohdassa ”jaettu seinä” olevia ohjeita.

1. Levitä liimaa pensselillä boordin nurjalle puolelle. **A** Taittele vuota liimaamisen jälkeen kuin haitari, ja anna sen vetäytyä 5 minuutin ajan. Näin vuota on helpompi kiinnittää.

A

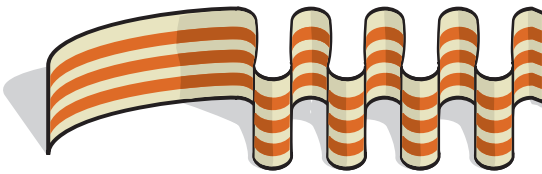

2. Kiinnitä ensimmäinen boordi kulmaan muutaman senttimetrin verran seuraavan seinän puolelle. Painele boordi kiinni tapettilastalla tai harjalla.

3. Aseta seuraava boordinauha tarkalleen kulmaan. Ota kuviokohdistus huomioon.

B 4. Jos boordin on tarkoitus muodostaa kehys, on tärkeää, että leikkaat vuodat 45° kulmaan.

Kuviokohdistusta ja leikkauspituudet tavalliseen tapaan. Kiinnitä boordit sitten oikea puoli ylöspäin, merkitse leikkauslinja ja leikkaa terävällä veitsellä.

B

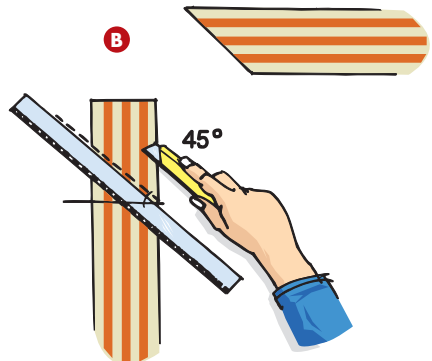

Jaettu seinä.

Tapettien asetteleminen.

1. Etsi linja tietyltä korkeudelta huoneessa, johon boordi asetetaan. Linja voi olla ikkunalauta, jokin reuna, sängynpäätäy tai huonekalu, jonka yli haluat boordin näkyvän.
2. Mittaa korkeus ja piirrä seinään lyijykynällä merkit, joiden kohdalla saumat kohtaavat. Kiinnitä ylempi tapetti ensin. Levitä liimaa merkkiin asti (EasyUp-tapetti).

A 3. Kun kiinnität alemman tapetin, siirrä vuotia mielellään puolen vuodan leveyden verran (vuodot on usein vaikea saada täysin kohdakkain).

4. Aseta ylä- ja alatapetit saumakohdassa reunatusten. Jätä mieluummin pieni rako limittämisen sijaan. Rako on helppo täyttää tasoitteella.

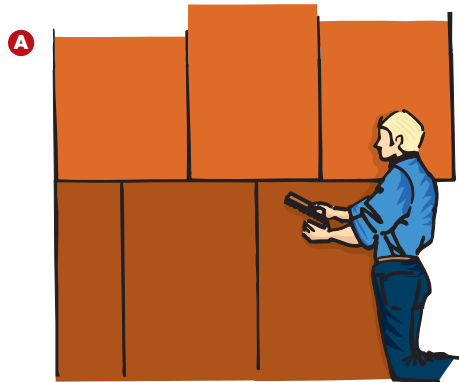

Boordien asetteleminen.

1. Tee seinään muutama merkki lyijykynällä, mieluiten alareunaan, johon boordi tulee.
- B** 2. Noudata edellisellä sivulla ”Boordin kiinnittäminen” -kohdassa olevia ohjeita.

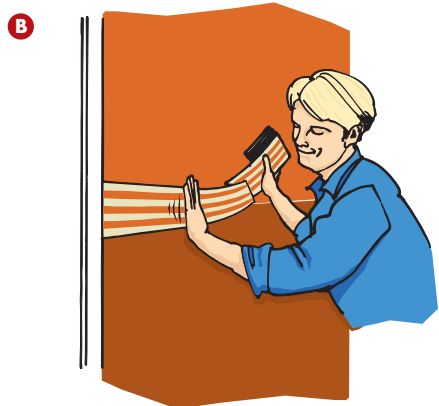

Olet tervetullut
kotisivuillemme, joilla on
tietoja ajankohtaisista
tapeteistamme ja
mallistoistamme.
www.borastapeter.se ja
www.varisilma.fi

